

VOICI LES INSTRUCTIONS D'INSTALLATION DU FABRICANT POUR LES CONDITIONS DE POSE DE COUVERTURES QUI SONT DÉCRITES. TAMKO BUILDING PRODUCTS, INC. DÉCLINE TOUTE RESPONSABILITÉ EN CAS DE FUITES OU AUTRES DÉFAUTS DE COUVERTURE RÉSULTANT D'UN NON-RESPECT DES INSTRUCTIONS DU FABRICANT. CE PRODUIT EST COUVERT PAR UNE GARANTIE LIMITÉE DE 50 ANS. POUR OBTENIR UNE COPIE DE LA GARANTIE LIMITÉE, COMPOSER LE 800 641-4691 OU CONSULTER NOTRE SITE WEB À tamko.com. NOUS VOUS RECOMMANDONS DE FAIRE APPEL À UN ENTREPRENEUR EN POSE DE COUVERTURES PROFESSIONNEL POUR L'INSTALLATION DE VOTRE COUVERTURE TAMKO METALWORKS.

PRÉPARATION ET EXIGENCES DE BASE RELATIVES AU SYSTÈME DE COUVERTURE EN BARDEAUX MÉTALLIQUES

- Les bardeaux METALWORKS conviennent aux applications sur des platages de toits affichant une inclinaison d'au moins 76 mm par 305 mm (3 po/pi) pouvant aller jusqu'à une paroi verticale. Pour les pentes allant de 76 mm par 305 mm (3 po/pi) à 102 mm par 305 mm (4 po/pi), une sous-couche pour tuile et métal TW Metal and Tile ou une sous-couche TW doit être utilisée sur toute la surface de platement d'une nouvelle construction ou lorsque le remplacement complet de la toiture est effectué. Consulter la page 5 « Toiture avec une cote de résistance au feu UL de Classe A » pour obtenir de plus amples renseignements.
- Les fixations doivent être des clous ou des vis en acier galvanisé de calibre 11 ou 12 avec des têtes de 1 cm (3/8 po). Des clous en acier inoxydable ou d'autres fixations en acier inoxydable ne doivent pas être utilisés avec ce produit. La longueur minimale des fixations doit être de 3,8 cm (1 1/2 po). Les fixations doivent pénétrer d'au moins 1,3 cm (1/2 po) dans le platement. Vérifier les codes du bâtiment locaux pour connaître le nombre maximum de couches de toiture permises.
- TAMKO recommande que tous les solins façonnés sur place soient faits à partir de garniture METALWORKS en rouleau Trim Coil.
- Le mastic doit être un matériau étanche composé d'uréthane de qualité professionnelle.

Entretien des matériaux

- Les cartons doivent être conservés dans un endroit sec et sous des bâches opaques sur le site du chantier.
- Empiler les cartons avec précaution; la hauteur maximum de la pile est de trois cartons pour les bardeaux. Ne pas empiler plus de deux palettes en hauteur.
- Les cartons doivent être empilés sur le flanc. Ne pas poser les cartons à plat. Des flèches inscrites sur les cartons indiquent dans quelle direction l'empilage doit se faire.
- Éviter d'avoir des matériaux en vrac sur le toit.

Revêtement

NOUVEAU TOIT ET REMPLACEMENT DE TOIT : Dans le cas d'une nouvelle construction ou d'un remplacement complet de la toiture, le platement du toit doit être lisse, sec et exempt de surfaces gauchies.

RÉFECTION PAR-DESSUS DES BARDEAUX D'ASPHALTE EXISTANTS : Avant d'installer les bardeaux en acier MetalWorks sur des bardeaux d'asphalte existants, il faut retirer les anciens larmiers en métal ou les couper à ras du bord de toit à l'avant-toit et à l'inclinaison.

CONTREPLAQUÉ : Tout le contreplaqué doit être conçu pour un emploi extérieur comme cela est défini par l'APA – The Engineered Wood Association (l'Association du bois d'ingénierie). Le contreplaqué doit avoir au minimum 9,5 mm (3/8 po) d'épaisseur et être posé conformément aux recommandations de l'APA.

Ventilation

VENTILATION : Une ventilation inadéquate des combles peut causer une accumulation de l'humidité durant l'hiver et un emmagasinage de la chaleur durant l'été. Ces conditions peuvent entraîner :

- une condensation de la vapeur;
- une détérioration de l'isolation, du bois et des autres matériaux de construction;
- le développement de moisissures et de champignons;
- la formation d'une barrière de glace sur le toit.

Afin d'aider à assurer une ventilation et une circulation de l'air appropriées, le système de ventilation doit comprendre des prises et des sorties d'air. Cela peut être accompli par l'installation d'une combinaison d'évents de faite et de sous-face ou l'utilisation d'évents de pignon. Les normes de la FHA exigent au minimum 0,09 m² (1 pi²) de surface de libre ventilation nette par 13,9 m² (150 pi²) d'espace à ventiler. Cette norme

Circulation

- Marcher uniquement sur la partie supérieure des bardeaux et éviter de marcher sur les joints et les verrouillages. (Voir la Figure 1)
- Porter des chaussures à semelle souple.



DES MESURES DE PRÉVENTION DES CHUTES APPROPRIÉES SONT À APPLIQUER CHAQUE FOIS QUE L'ON TRAVAILLE SUR UN TOIT. Faire preuve de prudence : le produit peut être glissant.

Ventilation (suite)

peut être réduite à 0,09 m² (1 pi²) de surface de ventilation par 27,8 m² (300 pi²) si au moins 40 % de la ventilation, mais pas plus de 50 %, est assurée à moins de 91,44 cm (3 pi) sous le faîtage ou si un pare-vapeur de Classe I ou II est installé sur le côté chaud en hiver du plafond dans les zones climatiques 6, 7 et 8 tel que cela est recommandé par le Code international résidentiel de 2012. Pour obtenir de plus amples renseignements, veuillez consulter un professionnel. Si les événements sont grillagés, la surface totale doit être doublée. **UNE VENTILATION ADÉQUATE EST ESSENTIELLE**

Sous-couche et sous-couche de protection contre la glace et la pluie

- Les produits qui conviennent à une utilisation en tant que sous-couche sont les suivants : Le feutre organique saturé d'asphalte TAMKO No. 30, un feutre organique saturé d'asphalte non perforé qui satisfait à la norme ASTM : D226, Type II, sous-couche TAMKO SuperXTM 30, sous-couche pour tuile et métal TAMKO TW Metal and Tile, sous-couche TW ou Synthetic Guard Plus.
- Dans tous les cas, le toit doit être entièrement couvert (avant la pose des bardeaux en acier MetalWorks) d'un minimum de sous-couche en feutre organique saturé d'asphalte non perforé qui satisfait à la norme ASTM D226, Type II (couche double sur les avant-toits et dans les noues). Cette exigence s'applique aux nouvelles toitures comme à celles de remplacement et aux réfections.
- Pour les toitures dont la pente va de 76 mm par 305 mm (3 po/pi) à 102 mm par 305 mm (4 po/pi), il faut installer la sous-couche auto-adhésive pour tuile et métal TW Metal and Tile de TAMKO ou la sous-couche TW sur la surface totale du platement du toit d'une nouvelle construction ou d'un remplacement complet de toiture. Cette installation ne doit pas être réalisée si les bardeaux en acier MetalWorks sont posés sur un toit en bardeaux existant. **Lors de l'installation de la sous-couche auto-adhésive pour métal et tuile TW Metal and Tile de TAMKO ou de la sous-couche TW sur la totalité de la surface de platement, il est essentiel de disposer d'une bonne ventilation.**
- Poser la sous-couche parallèlement à l'avant-toit, en commençant par la rangée la plus basse et en empiétant de 5,1 cm (2 po) sur chaque rangée. Là où les extrémités se touchent, le chevauchement doit être de 10,2 cm (4 po).
- Lors de la couverture des versants et des noues, le feutre doit toujours empiéter de 61 cm (24 po) au-delà de la ligne centrale du versant ou de la noue.
- **Glace et pluie :** Pour les nouvelles constructions ou les remplacements complets de toiture, la sous-couche pour métal et tuile TW Metal and Tile ou la sous-couche TW de TAMKO doit être utilisée au lieu de la sous-couche en feutre traditionnelle lorsque de la glace risque de se former le long des avant-toits ou dans les noues, ce qui bloquerait l'écoulement de l'eau. Installer la sous-couche depuis le bord de l'avant-toit jusqu'à au moins 61 cm (24 po) au-delà de la ligne du mur extérieur du bâtiment et sur toute la longueur de la noue, sur 48 cm (19 po) de chaque côté de la ligne centrale.

LES BARDEAUX COMMENCENT À VIEILLIR DÈS QU'ILS SONT EXPOSÉS AUX CONDITIONS CLIMATIQUES. LES BÂTIMENTS RÉPONDENT DE FAÇON DIFFÉRENTE AUX FACTEURS DE VIEILLESSEMENT ET PAR CONSÉQUENT, IL EST DIFFICILE DE PRÉDIRE LA DURÉE DE VIE DES BARDEAUX. C'EST POURQUOI TAMKO OFFRE UNE GARANTIE LIMITÉE DE 50 ANS SUR LES BARDEAUX EN ACIER METALWORKS, QUI COMPREND UNE CLAUSE D'ARBITRAIRE EXÉCUTIF AINSI QUE D'AUTRES MODALITÉS QUI SONT INCLUSES DANS LES PRÉSENTES À TITRE DE RÉFÉRENCE. VOUS POUVEZ OBTENIR UNE COPIE DE LA GARANTIE LIMITÉE À TAMKO.COM OU EN COMPOSANT LE 1 800 641-4691.

LA GARANTIE LIMITÉE SE TROUVE AUX PAGES 7 ET 8.

INSTRUCTIONS DE POSE Solin de départ/d'avant-toit

- Retirer le larmier existant ou le couper à ras du bord de toit, puis couper les bardeaux existants à ras du bord de toit à l'avant-toit et au pignon ①. (pour les réfections effectuées par-dessus des bardeaux d'asphalte existants seulement).
- Appliquer d'abord toute la largeur de rangée de sous-couche à l'avant-toit (pour les nouvelles constructions et les réfections sur bardeaux existants) et installer le solin de départ METALWORKS ②. (La sous-couche pour métal et tuile TW Metal and Tile ou la sous-couche TW doivent seulement être utilisées pour les nouvelles constructions ou les remplacements complets de toitures).
- Fixer le solin de départ avec deux rangs de clous de 45,7 cm (18 po) disposés en quinconce ③. Fixer à travers la face verticale du solin de départ dans le bord de toit tous les 45,7 cm (18 po) centre à centre ④.
- Recouvrir le solin de départ d'au moins 5 cm (2 po) aux joints.
- Appliquer la sous-couche sur la totalité du toit (nouvelle construction, remplacement de toiture et réfection) et recouvrir le bord de l'avant-toit du solin de départ. Installer une seconde sous-couche à l'avant-toit ⑤ pour les nouvelles constructions, les remplacements de toitures et les réfections. (Consulter la page 1 « Sous-couche et sous-couche de protection contre la glace et la pluie »)

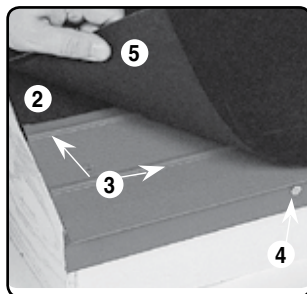

Faîtage et inclinaison

- Installer le solin de faîtage METALWORKS par-dessus la sous-couche à l'inclinaison et par-dessus le solin de départ à l'avant-toit ①.
- Une bande de 30,5 cm (12 po) de large de sous-couche pour métal et tuile TW Metal and Tile ou de sous-couche TW doit être posée le long du bord de l'arête en empiétant de 2,54 cm (1 po) sur le bord vertical du revêtement du toit.
- Installer le solin de faîtage avec des pinces espacées de 61 cm (24 po) centre à centre. Placer la fixation dans le trou près du bas de la pince. Fixer de face à travers le côté inclinaison du solin de faîtage tous les 61 cm (24 po) centre à centre ② en utilisant des vis METALWORKS de couleur assortie.
- Pour joindre le solin de faîtage, couper le solin supérieur et le glisser par-dessus le solin inférieur, en empiétant de 3,8 cm (1,5 po). Le solin de faîtage d'une lucarne doit être assemblé en biseau pour s'insérer parfaitement.

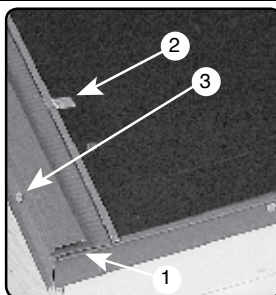

Noue

- Lorsque le solin de noie METALWORKS se termine à l'avant-toit, couper le bas du solin de noie selon l'angle approprié et serrer par-dessus le solin de départ. Assembler le solin de noie en onglet conformément à la ligne d'avant-toit ①.

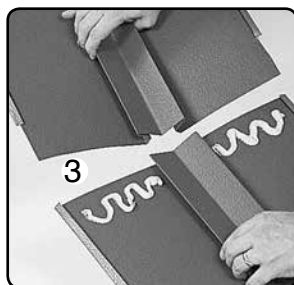
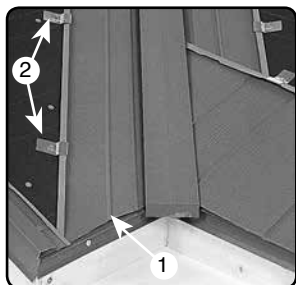

Détail de noie (suite)

- Le solin de noie d'une lucarne se termine par-dessus la dernière rangée de bardeaux sous l'avant-toit de la lucarne.
- Placer une pince à une extrémité du solin de noie et attacher. Ensuite, appliquer une pression sur le solin de noie, placer la pince du côté opposé et fixer pour assurer que le solin de noie est bien posé. Ne pas fixer en transperçant le solin de noie.
- Installer le solin de noie avec des pinces espacées de 45,7 cm (18 po) centre à centre ②.
- Pour joindre deux solins de noie, ③ glisser le solin supérieur par-dessus le solin inférieur en créant un chevauchement de 5 cm (2 po). Appliquer un mastic de qualité professionnelle composé d'une part d'uréthane pour étanchéiser complètement tous les joints.
- Lorsque deux solins de noie se joignent à une arête, assembler les solins de noie en onglet à ras de l'arête. Là où les deux solins se joignent, recouvrir avec un scellant pour arête et faîtage.

Pose des bardeaux

- Commencer la pose des bardeaux dans le coin inférieur gauche du toit avec un seul bardeau ①. Sur ce premier bardeau, pratiquer une entaille de 5 cm (2 po) dans le retour de la lèvre inférieure de verrouillage pour permettre à l'eau de s'écouler librement ③.
- Verrouiller la première rangée dans le solin de départ et fixer avec des pinces (min. 3 par bardeau) ②. Placer la fixation à travers le trou de la pince. Dans les zones où des cotes spécifiques de résistance au soulèvement sont en vigueur, des modes de fixation supplémentaires peuvent être obtenus en consultant le rapport UL Evaluation Report ER18590-01.
- Installer le deuxième bardeau et chaque bardeau suivant en verrouillant le côté gauche d'abord, puis en poussant le panneau vers le haut pour enclencher le verrouillage inférieur. (Remarque : S'assurer que le verrouillage inférieur est complètement inséré.)
- À la fin d'un rang, à mesure que l'on s'approche d'un solin de noie, d'un mur latéral ou d'un faîtage, couper le côté droit du bardeau de façon à ce qu'il s'insère parfaitement dans l'espace restant, en glissant le bardeau à l'intérieur du solin correspondant.
- Pratiquer une entaille de 5 cm (2 po) dans le retour de la lèvre inférieure de verrouillage (bord de patte du bardeau) dans l'alignement des faîtages ou des murs latéraux pour permettre à l'eau de s'écouler librement (première rangée seulement) ③.
- Les chiffres 2, 3 et 4 sont estampés sur le verrouillage supérieur. Pour commencer la seconde rangée, couper le bardeau au niveau du chiffre 2, du chiffre 3 pour la troisième rangée, puis du chiffre 4 pour la quatrième rangée. Pour commencer la cinquième rangée de bardeaux, prendre un bardeau complet et continuer de la même façon, en montant le long de l'inclinaison, en appliquant cette formule.
- Remarque – Les bardeaux en acier METALWORKS doivent être correctement verrouillés en place. Utiliser un bloc de bois ou un maillet en caoutchouc pour donner des petits coups peut aider les bardeaux à se verrouiller en place correctement.

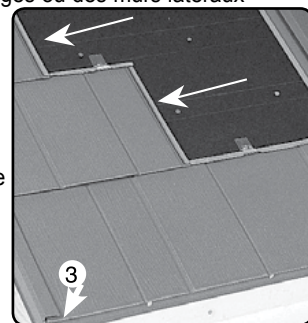
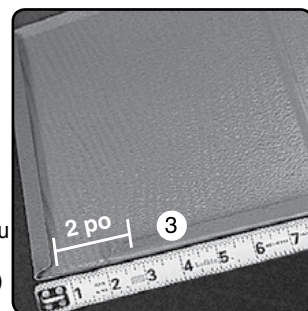
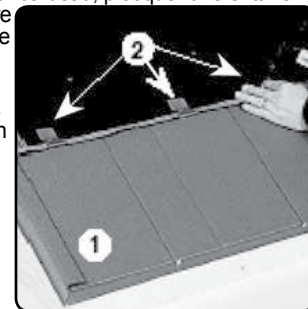

Important

Important : Tout le travail de détail demande une attention particulière. Il est important de tenir compte de l'écoulement de l'eau et de faire en sorte que les matériaux se chevauchent dans le bon ordre!

Pose des bardeaux (suite)

- À la fin d'une noue, varier la longueur des bardeaux pour conserver une apparence en quinconce. Couper les bardeaux pour qu'ils s'ajustent à l'angle de la noue ④. Le premier bardeau est de pleine longueur. Le reste des bardeaux et des rangs qui partent de la noue est coupé de sorte que les verrouillages latéraux des bardeaux sont décalés en quinconce en remontant le toit. Lors du calcul de chaque rang, il importe de tenir compte de la quantité de bardeaux qui est dissimulée sous le récepteur du solin de noue. Les rangs de bardeaux doivent être décalés en quinconce dans l'ordre suivant lorsqu'ils partent d'une noue ou d'une arête : bardeau entier, 1/2 bardeau, 3/4 bardeau, 1/4 bardeau. (Voir l'illustration)
- Pour le premier rang de bardeaux qui arrive dans une noue ou en repar, pratiquer une entaille de 15,2 cm (6 po) dans le retour de la lèvre de verrouillage inférieure du premier bardeau uniquement ⑤. Dans tous les autres bardeaux restants, pratiquer une entaille en V de 1,3 cm (1/2 po) dans le retour de la lèvre de verrouillage inférieure à environ 15,2 cm (6 po) du centre de la noue pour assurer le drainage. ⑥
- Au niveau des arêtes et des faitages, aligner le bord coupé des bardeaux et les fixer à travers les bardeaux à l'aide d'au moins deux fixations par bardeau.

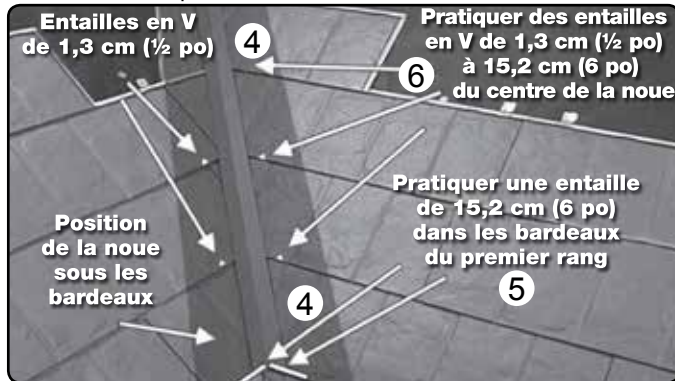

Arêtières et faitières

- Des arêtières et des faitières de 30,5 cm (12 po) peuvent être utilisées sur les arêtes ou les faitages. Les arêtières ne doivent être utilisées que sur les arêtes de toit.
- Appliquer un scellant pour arête et faitage à double face ① centré sur le point de jonction des bardeaux.
- Installer des arêtières et des faitières et des faitières fuselées ou des arêtières et des faitières de 30,5 cm (12 po) par-dessus le scellant d'arête et de faitage. Fixer les arêtières et les faitières fuselées à l'aide de pinces ②. Veuillez remarquer que : Les arêtières et faitières de 30,5 cm (12 po) METALWORKS sont dotées d'une bride de clouage intégrée et ne requièrent pas de pinces.
- Fixer sur le devant la première et la dernière arêtière ou faitière de chaque section. Fixer à travers les quatre coins de l'arêtière à l'aide de clous ou de vis. Appliquer du mastic sur les fixations visibles.
- À la jonction de deux solins de noue, installer des arêtières et des faitières de 30,5 cm (12 po) pour dissimuler le joint d'étanchéité.
- Voici une autre méthode dans le cas de zones exposées à des vents violents : Les arêtières et faitières fuselées peuvent être fixées sur le devant. Fixer à travers les quatre coins de l'arêtière à l'aide de clous ou de vis. Si des clous sont utilisés, appliquer du mastic sur tous ceux qui sont visibles.
- Dans le cas d'évent de faite, installer l'évent de faite par-dessus les bardeaux, appliquer le scellant pour arête et faitage à double face sur l'évent de faite, puis installer les arêtières et les faitières de 30,5 cm (12 po) par-dessus l'évent ③. Selon le type d'évent employé, le scellant pour arête et faitage pourrait ne pas convenir.

Remarque : Veiller à ce que les fixations pénètrent d'au moins 1,3 cm (1/2 po) dans le platelage du toit.

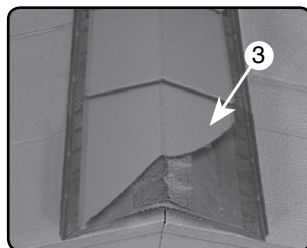
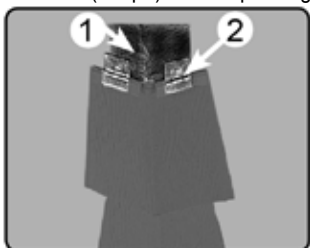

Conduit et évent

- Couper le(s) bardeau(x) de manière à ce qu'il(s) s'ajuste(nt) étroitement autour du conduit/évent, puis appliquer du mastic de qualité professionnelle composé d'une part d'uréthane autour de la zone de pénétration ①.
- Couper et replier le verrouillage supérieur du bardeau que le solin de conduit ou d'évent recouvrira ②.

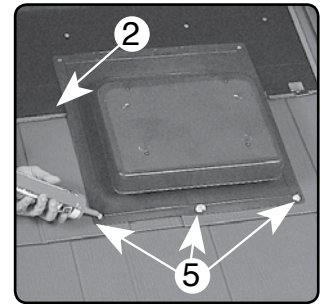
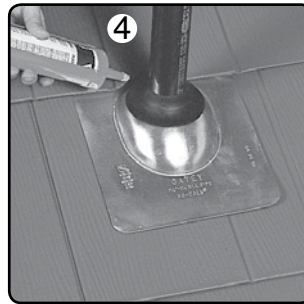
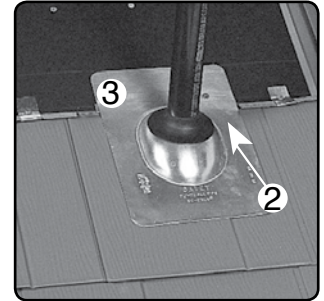
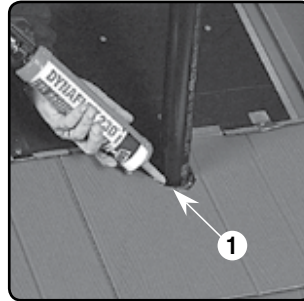

- Appliquer du mastic sur le dessous du solin ③. Installer de manière à ce que le bardeau entier suivant chevauche le solin. Appliquer du mastic à la base du bardeau, là où il rencontre le dessus du conduit/évent ④. Appliquer du mastic sur toutes les fixations exposées ⑤.

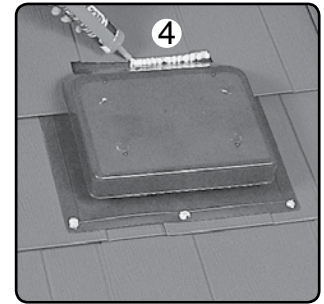

Mur de tête

- Autour des lucarnes, appliquer du ruban d'étanchéité TW Moisture Wrap de TAMKO, sur une largeur d'au moins 15,2 cm (6 po), d'abord sur la surface du mur de tête, puis sur les murs latéraux, en ramenant l'extrémité inférieure depuis le mur latéral jusqu'au-dessus du mur de tête. Appliquer du mastic par-dessus le ruban d'étanchéité TW Moisture Wrap, sur les deux coins avant de la lucarne.
- Couper les bardeaux pour qu'ils s'ajustent bien sous la lucarne et les fixer à travers la partie du haut des bardeaux ①. Le long du coin inférieur de la lucarne, couper le verrouillage supérieur du bardeau de sorte que le solin de mur latéral repose à plat par-dessus le bardeau ②.
- Le solin de mur de tête doit être façonné à partir de garniture en rouleau METALWORKS Trim Coil ③. La bande de solin doit être recourbée pour remonter sur un minimum de 9 cm (3,5 po) le long du mur vertical et empiéter sur la dernière rangée de bardeaux d'au moins 9 cm (3,5 po) ④.

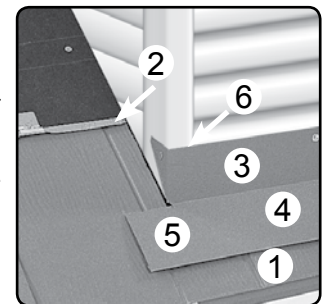

Mur de tête (suite)

- Tailler le solin de mur de tête de façon à ce que des coins arrondis chevauchent le bardeau. ⑤ Couper le solin de manière à envelopper le mur vertical jusqu'au mur latéral ⑥.
- Le solin de mur de tête doit être fixé contre celui-ci à l'aide de clous ou de vis espacé(s) tous les 45,7 cm (18 po) centre à centre. Installer le solin de mur de tête sous le revêtement de mur ou les solins existants.

Mur latéral

- Installer le solin de mur latéral METALWORKS sous le revêtement mural (parement, stuc) ou le solin existant à chaque fois que cela est possible.
- Si nécessaire, couper une fente dans le mur afin de pouvoir poser correctement un contre-solin au-dessus du solin de mur latéral.
- S'assurer que le solin de mur latéral recouvre la partie supérieure de la rangée de bardeaux située immédiatement en dessous de la lucarne ou de la bande de solin de départ à l'avant-toit ①.
- Pour joindre le solin de mur latéral, couper le solin inférieur et les faire glisser ensemble en laissant un chevauchement de 5 cm (2 po).
- Près d'une lucarne, couper le solin de mur latéral ② et l'insérer ③ en dessous, selon un angle lui permettant d'être aligné sur le mur avant de la lucarne.
- Le bas de la surface de verrouillage du mur latéral qui est visible sur le dessus des bardeaux doit être coupé et replié dessous.
- Appliquer du mastic supplémentaire à la jonction du mur de tête et du mur latéral avant de fixer le solin de mur latéral.
- Fixer le solin de mur latéral au mur de la lucarne avec des attaches espacées tous les 45,7 cm (18 po) centre à centre.
- Installer le solin de mur latéral sur le platelage de toit au moyen de pinces espacées tous les 61 cm (24 po) centre à centre ④. Installer les bardeaux restants autour de la lucarne.

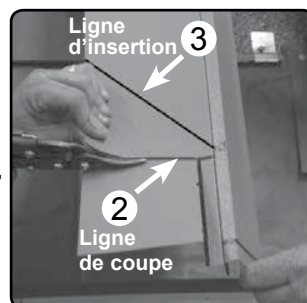
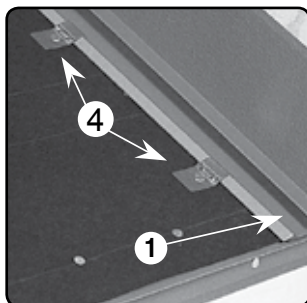

Transition de pente

- Les transitions de pente doivent être réalisées avec des matériaux spécialisés METALWORKS, comme la garniture Trim Coil ou les solins de départ. **Ne pas simplement recourber les bardeaux.**
- Installer la sous-couche pour métal et tuile TW Metal and Tile de TAMKO ou la sous-couche TW par-dessus la dernière rangée de bardeaux sous le solin de transition.
- Terminer la partie inférieure du toit et installer le solin de transition, au moyen de la garniture en rouleau METALWORKS Trim Coil, sur la dernière rangée de bardeaux ①. Courber la garniture en rouleau Trim Coil de manière à façonner un solin de mur de tête et la fixer au-dessus de la zone de transition à l'aide de clous ou de vis espacé(s) de 45,7 cm (18 po) centre à centre ②. Le solin doit empiéter d'au moins 9 cm (3,5 po) sur la dernière rangée de bardeaux. La sous-couche doit également chevaucher la partie supérieure du solin de transition (non illustré).
- Installer le solin de départ METALWORKS par-dessus le solin de transition ③. Plier le bord du solin de départ pour qu'il repose à plat et crée un blocage pour la rangée suivante de bardeaux. Fixer le solin de départ tous les 45,7 cm (18 po) centre à centre selon une disposition en quinconce sur deux rangs.
- La première rangée de bardeaux située au-dessus de la transition se fixe sur le nouveau solin de départ installé sur le solin de transition ④.

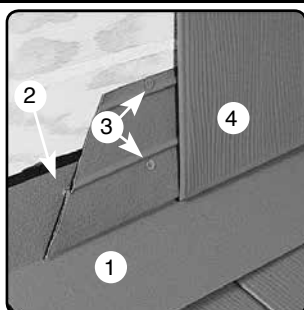

Transition de pente (suite)

- Dans le cas d'une transition de comble en mansarde, installer le solin de départ METALWORKS au point de transition. Se reporter à la page 2, à la section intitulée « Solin de départ/d'avant-toit ».

Cheminée et puits de lumière

- Couper la dernière rangée de bardeaux sous la cheminée ou le puits de lumière aussi près que possible de la cheminée ou du puits de lumière ①.
- Installer le solin de mur de tête à la base de la cheminée/du puits de lumière en utilisant la garniture en rouleau METALWORKS Trim Coil ②. (Se reporter à la section intitulée « Mur de tête »)
- Installer le solin de mur latéral sur les côtés et par-dessus la dernière rangée de bardeaux se trouvant en dessous de la cheminée ou du puits de lumière ③ et par-dessus le solin de mur de tête ④. (Se reporter à la section intitulée « Mur latéral »)
- Finir de poser les bardeaux autour de la cheminée/du puits de lumière ⑤.

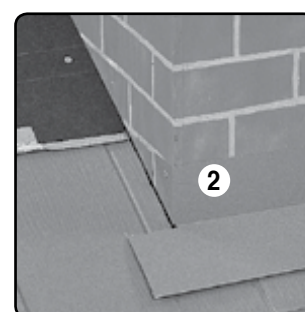
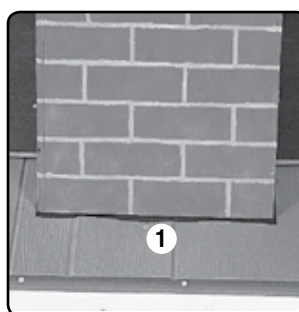

- Couper et replier vers l'arrière la lèvre de verrouillage supérieure du(des) bardeau(x) situés directement au-dessus de la cheminée/puits de lumière et poser un solin de chéneau ⑥ en utilisant la garniture en rouleau METALWORKS Trim Coil de manière à ce que la rangée suivante de bardeaux chevauche le solin.
- Poser des contre-solins et appliquer un mastic selon les besoins.
- Les grandes cheminées sur les toits très pentus peuvent nécessiter une besace de renvoi des eaux ou un dos d'âne.

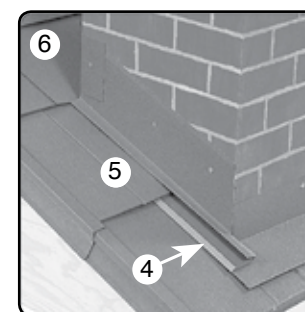
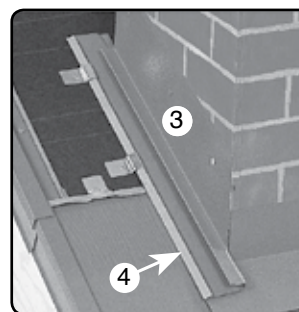

Supports de fixation rapide

- Placer un rembourrage de protection (par ex., tapis, mousse isolante) sous le support de fixation rapide pour l'empêcher d'endommager le bardeau sur lequel il repose ①.
- Couper et replier vers l'arrière la lèvre de verrouillage supérieure du bardeau pour permettre l'insertion du support de fixation rapide ②.
- Placer le support de fixation rapide sur le bardeau et clouer à travers les fentes du support placé sur le bardeau ③.
- Entailler et ouvrir le verrouillage inférieur du bardeau directement au-dessus du support de fixation rapide et installer le bardeau par-dessus le support.
- Une fois le support de fixation rapide retiré, remettre en place la section ouverte du verrouillage inférieur et appliquer du mastic.

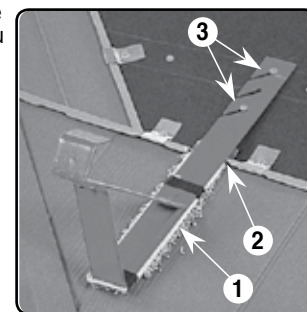

Important : Tout le travail de détail demande une attention particulière. Il est important de tenir compte de l'écoulement de l'eau et de faire en sorte que les matériaux se chevauchent dans le bon ordre!

Profilé en J

- Lors de la pose de bardeaux METALWORKS sur un mur vertical en guise de parement, utiliser des profilés en J autour des fenêtres, des portes et des autres ouvertures.

Arrêts de neige

- L'utilisation d'arrêts de neige doit être envisagée dans les zones où la neige et la glace s'accumulent.
- Lors de l'installation d'un arrêt de neige, suivre les recommandations du fabricant de l'arrêt de neige relativement à son installation et à sa mise en place.
- Pour commencer, couper et replier vers l'arrière la lèvre de verrouillage supérieure du bardeau directement au-dessus de l'emplacement de l'arrêt de neige, comme lors de l'installation d'un support de fixation rapide.
- Fixer l'arrêt de neige au-dessus du bardeau en laissant à la vue environ 5 cm (2 po) de la bande d'arrêt de neige.
- Pour adapter un arrêt de neige à un toit existant, glisser le haut de l'arrêt de neige sous la lèvre de verrouillage supérieure du bardeau, le fixer à travers le bardeau, appliquer le mastic sur les fixations et glisser le manchon de l'arrêt par-dessus les têtes des fixations et sous le bord du bardeau situé au-dessus.

Retouche de peinture

- IMPORTANT :** Ce produit est destiné à apporter des retouches sur place à un produit peint METALWORKS présentant des égratignures légères. Tout produit METALWORKS grandement endommagé doit être remplacé.
- Appliquer une retouche de peinture pour couvrir toutes les égratignures légères.
- PRÉPARATION DE LA SURFACE :** Avant d'effectuer les retouches, toutes les substances étrangères doivent être éliminées de la zone légèrement endommagée.
- APPLICATION :** Secouer vigoureusement le flacon pendant 2 minutes. Appliquer une couche de peinture de retouche METALWORKS sur la ou les zones endommagées uniquement. Une petite brosse est fournie dans le flacon pour appliquer la retouche. Appliquer une couche de peinture de retouche METALWORKS sur la zone endommagée uniquement. La peinture de retouche est fournie « prête à l'emploi » et devient sèche au toucher en 15 minutes à 21 °C (70° F).
- Utiliser uniquement la peinture fournie par TAMKO METALWORKS.
- Aucune peinture à pulvériser ne doit être pulvérisée directement sur les produits TAMKO METALWORKS.



Retrait et remplacement de bardeaux existants

- Lors du retrait sur place d'un bardeau endommagé, il est recommandé de couvrir les bardeaux voisins afin d'éviter d'endommager leur fini.
- Glisser l'outil de retrait de parement sous les verrouillages afin de les forcer à s'ouvrir.
- Retirer les pinces du bardeau, puis le bardeau endommagé.
- Installer un bardeau neuf, enclencher les verrouillages par glissement et attacher avec de nouvelles pinces.
- Réenclencher les bardeaux restants et fermer les verrouillages.

Toiture avec une cote de résistance au feu UL de Classe A

- Pour les toits nécessitant une cote de résistance au feu d'Underwriters Laboratories de Classe A, la superficie totale du toit doit être recouverte de panneaux DensDeck® de 6 mm (1/4 po) d'épaisseur, de panneaux de gypse de 13 mm (1/2 po) d'épaisseur, ou de sous-couches VersaShield® (une ou deux couches, selon les codes du bâtiment locaux). Un des produits mentionnés ci-dessus doit être directement appliqué sur le revêtement ou sur le toit existant et doit être fixé conformément aux instructions du fabricant. Une couche de sous-couche appropriée doit être appliquée par-dessus le produit sélectionné cité précédemment avant de poser les bardeaux.
- Une réfection est acceptable lorsque des bardeaux MetalWorks sont posés par-dessus des bardeaux d'asphalte en fibre de verre de Classe A existants avec un platelage en contreplaqué d'une épaisseur minimum de 1,2 cm (15/32 po).
- Communiquer avec TAMKO ou Underwriters Laboratories pour connaître les exigences spécifiques en matière de pose des systèmes homologués UL de Classe A.

Toiture avec une cote de résistance au feu UL de Classe C

- Un revêtement d'au moins 1,2 cm (15/32 po) d'épaisseur et une couche de sous-couche appropriée doivent être utilisés pour les toitures où une cote de résistance au feu de Classe C des Underwriters Laboratories, Inc. est requise.

Réfection

- Peut être installé par-dessus deux couches de bardeaux d'asphalte.
- Consulter le code du bâtiment local pour connaître les restrictions qui pourraient s'appliquer.

Avis d'exonération de responsabilité : Il incombe à l'installateur d'assurer que l'installation est réalisée conformément aux instructions et que tous les codes du bâtiment et les règlements en matière de construction sont respectés. TAMKO décline toute responsabilité relativement à tout dommage résultant d'une installation défectueuse ou incorrecte.

tamko.com
metalworksroof.com

BARDEAUX

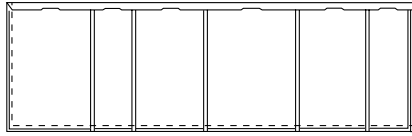

AstonWood® calibre 28
15 pièces par carton/4,6 m²
(49,2 pi²) par carton
12 cartons par palette

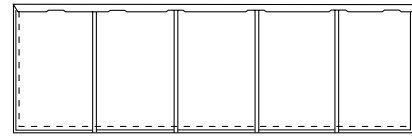

**Ardoise StoneCrest®
et tuile StoneCrest®**
15 pièces par carton/4,6 m²
(49,2 pi²) par carton
12 cartons par palette

LES BARDEAUX COMMENCENT À VIEILLIR DÈS QU'ILS SONT EXPOSÉS AUX CONDITIONS CLIMATIQUES. LES BÂTIMENTS RÉPONDENT DE FAÇON DIFFÉRENTE AUX FACTEURS DE VIEILLISSEMENT; PAR CONSÉQUENT, IL EST DIFFICILE DE PRÉDIRE LA DURÉE DE VIE DES BARDEAUX. C'EST POURQUOI TAMKO OFFRE UNE GARANTIE LIMITÉE QUI COMPREND UNE CLAUSE D'ARBITRAGE EXÉCUTOIRE AINSI QUE D'AUTRES MODALITÉS QUI SONT INCLUSES DANS LES PRÉSENTES À TITRE DE RÉFÉRENCE. VOUS POUVEZ OBTENIR UNE COPIE DE LA GARANTIE LIMITÉE À TAMKO.COM OU EN COMPOSANT LE 1 800 641-4691.

ACCESSOIRES EN MÉTAL

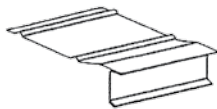

**Solin de départ/
d'avant-toit**
10 pièces par carton
(3,05 m/10 pi de long)
30 cartons par palette

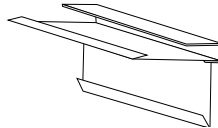

**Solin de faîtiage/
inclinaison**
10 pièces par carton
(3,05 m/10 pi de long)
24 cartons par palette

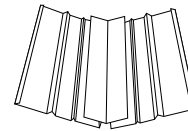

Noe
5 pièces par carton
(3,05 m/10 pi de long)
12 cartons par palette



Profilé en J
10 pièces par carton
(3,05 m/10 pi de long)
30 cartons par palette

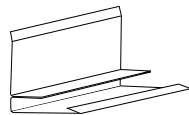

Solin de mur latéral
5 pièces par carton
(3,05 m/10 pi de long)
30 cartons par palette

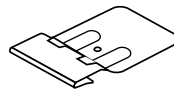

Pince
400 par carton/
100+/- par carré
90 cartons par palette



Vis colorées
50 pièces par sac

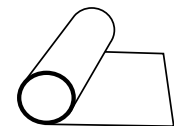

**Garniture en rouleau
Trim Coil**
56,5 cm (22,25 po) x
15,2 m (50 pi)
1 pièce par carton
30 cartons par palette

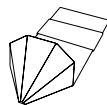

Arrêt de neige
100 pièces par carton
30 cartons par palette

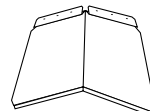

**Arêtière/faîtière
de 30,5 cm (12 po)**
25 pièces par carton
(30,5 cm/1 pi de long)
45 cartons par palette

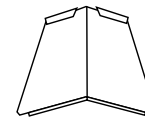

Arêtière/faîtière fuselée
StoneCrest ou AstonWood
50 pièces par carton
(30,5 cm/1 pi de long)
32 cartons par palette

ACCESSOIRES NON MÉTALLIQUES

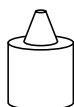

Peinture de retouche
Flacon de 59 ml (2 oz)
12 flacons par carton

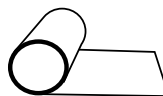

Scellant d'arête et faîtiage
10,2 cm (4 po) x 15,24 m (50 pi)
1 pièce par carton

Les renseignements fournis dans cette fiche technique de produits étaient à jour au moment de l'impression. Pour obtenir la version la plus récente de cette fiche technique de produits, veuillez consulter notre site en ligne à tamko.com ou communiquer avec nous au 1 800 641-4691.

MetalWorks, AstonWood, StoneCrest et TAMKO sont des marques déposées de TAMKO Building Products, Inc. Fluropon® et Valspar® sont des marques déposées de The Valspar Corporation, Inc. Kynar 500® est une marque déposée de Arkema, Inc. Hylar 5000® est une marque déposée de Solvay Solexis, Inc.